

OPIS PRODUKTU

Standardowa zawieszka zasilająca do lekkich opraw oświetleniowych. Profil osadzany jest w MOCOWNIKU 45. Zasilanie doprowadzane jest na zewnątrz zawieszki do łącznika prądowego. Jedną zawieszka zasilany jest jeden biegun prądu. Wyposażona jest w ZACZEP WZDŁUŻNY do PRĘTA FI-3, który pełni rolę przewodu zasilającego

Wypełnij puste pola

Nr produktu

Typ oprawy

Firma

Projekt

Data

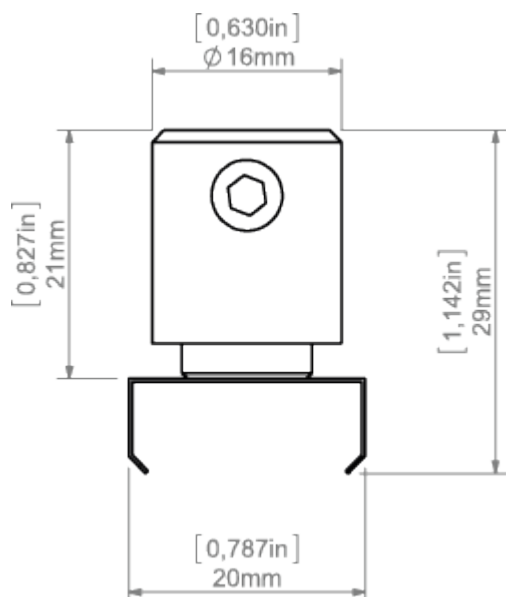
**SPECYFIKACJA TECHNICZNA****RYSUNEK TECHNICZNY**

PROFILE POWIĄZANE

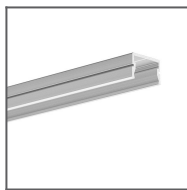

Profil SILER
Ref: B9325

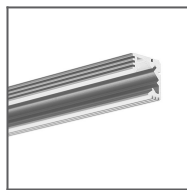

Profil 45-ALU
Ref: B4023

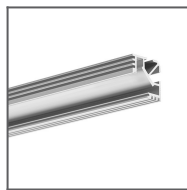

Profil TAN-C5
Ref: B5391

PRODUKTY POWIĄZANE

AKCESORIA

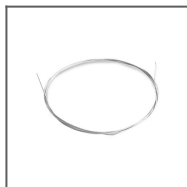

Linka stalowa FI-1
1m
Ref: 1397

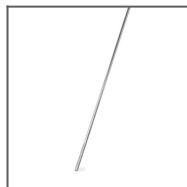

Pręt 100 PUSZ
mosiądz chrom 1
m
Ref: 42518

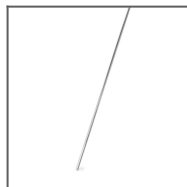

Pręt FI-3 mosiądz
chrom 1m
Ref: 42501

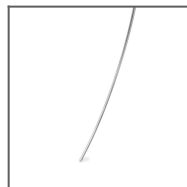

Pręt FI-3
nierdzewny 53cm
Ref: 1528