

OPIS PRODUKTU

- Osłona cięta na równo z profilem
- Minimalny gabaryt profilu dla pasków LED 14 mm i uzyskania linii światła
- „Błyskawiczny” serwis i pewny montaż uszczelnionych pasków LED „8-KLIK”
- Nowoczesny design

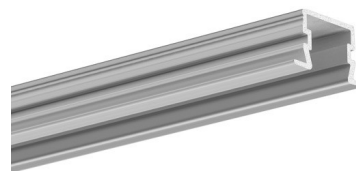

WYKOŃCZENIE :

Srebrny anodowany Czarny anodowany

*Inne kolory wykończenia dostępne na zamówienie

Wypełnij puste pola

Nr produktu

Typ oprawy

Firma

Projekt

Data

SPECYFIKACJA TECHNICZNA

Przeznaczenie produktu

- do budowy opraw osadzonych w płytach meblowych

Montaż

- za pośrednictwem klejów montażowych

Dodatkowe informacje

- profil mieści się w grubości płyty gipsowo - kartonowej 12 mm (po przecięciu płyty gipsowo-kartonowej, profil nie wystaje ponad nią),
- wymiar kanału montażowego dla PDS-NK w płycie meblowej: 18 mm (szerokość) x 13 mm (głębokość),
- linia światła możliwa do uzyskania z osłoną LIGER oraz z paskiem LED z minimalną ilością 120 LED,
- dno profilu ma szerokość 14,2 mm co umożliwia zastosowanie pasków RGBW.

DOSTĘPNE DŁUGOŚCI

Nr Ref	wykończenie powierzchni	dostępne długości
C1588ANODA_1	Srebrny anodowany	1000 mm
C1588ANODA_2	Srebrny anodowany	2000 mm

Nr Ref	wykończenie powierzchni	dostępne długości
C1588ANODA_3	Srebrny anodowany	3000 mm
C1588K7_1	Czarny anodowany	1000 mm
C1588K7_2	Czarny anodowany	2000 mm
C1588K7_3	Czarny anodowany	3000 mm

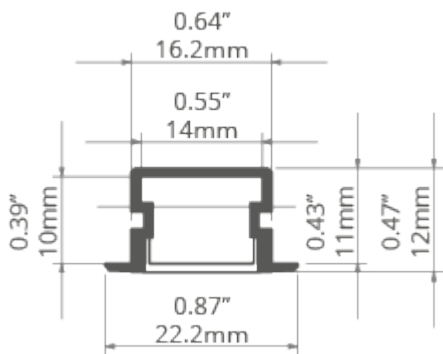
RYSUNEK TECHNICZNY

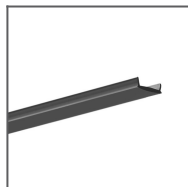
PRODUKTY POWIĄZANE**OSŁONY****OSŁONY CZARNE**

Osłona LIGER
czarna
Ref: 17040

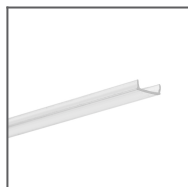
OSŁONY PRZEZROCZYSTE

Osłona KA
przezroczysta
Ref: 17036

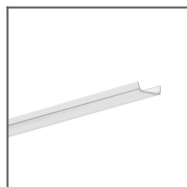

Osłona KA-COM
przezroczysta
Ref: 17122

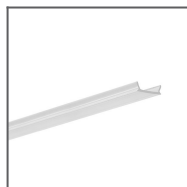

Osłona KA-PRO
przezroczysta
Ref: 17065

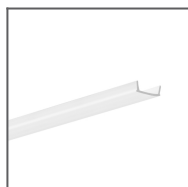
OSŁONY MLECZNE

Osłona KA
mleczna
Ref: 17035

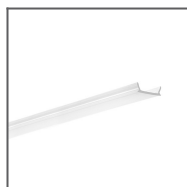

Osłona KA-PRO
mleczna
Ref: 17064

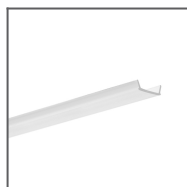

Osłona KA-COM
mleczna
Ref: 17121

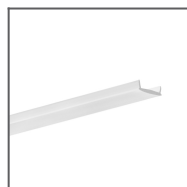

Osłona LIGER
mleczna
Ref: 17037

ZAŚLEPKI**ZAŚLEPKI PODSTAWOWE**

Zaślepka PDS-NK
szara
Ref: 24338



Zaślepka PDS-NK
czarna
Ref: 24342

PODSTAWOWE Z OTWOREM

Zaślepka PDS-NK-
OTW czarna
Ref: 24343Zaślepka PDS-NK-
OTW szara
Ref: 24339

AKCESORIA

ELEMENTY USZCZELNIAJĄCE PROFILE

Dławnica 6x1,2
Ref: 00802

TAŚMY LED

5K / 8K

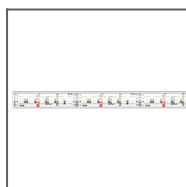
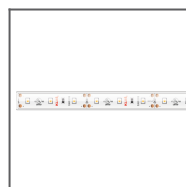
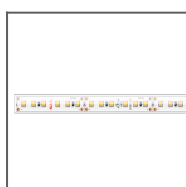
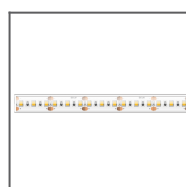
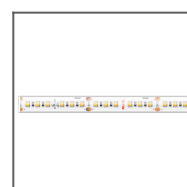
Taśma LED 8K-WP-
K-27/65-1920-24V
Ref: 8K-WP-
K-27/65-1920-24VTaśma LED 8K-WP-
K-1920-120-RGB-24V
Ref: 8K-WP-K-1920-120-
RGB-24VTaśma LED 8K-
WP-K-1210-12V
Ref: 8K-WP-
K-1210-12VTaśma LED 8K-
WP-K-1210-24V
Ref: 8K-WP-
K-1210-24VTaśma LED 8K-WP-
K-1220-12V
Ref: 8K-WP-K-1220-12VTaśma LED 8K-WP-
K-1220-24V
Ref: 8K-WP-K-1220-24VTaśma LED 8K-
WP-K-1275-12V
Ref: 8K-WP-
K-1275-12VTaśma LED 8K-
WP-K-1275-24V
Ref: 8K-WP-
K-1275-24V

MATERIAŁY MARKETINGOWE



Plansza
P230-90180M
Ref: 90180M