

OPIS PRODUKTU

Zawieszka składa się z dwóch połówek z otworami. Obie części należy wsunąć w prowadnicę (tzw. zamek mały) wybranego profilu. Po zsunięciu razem tworzą „ucho”, które można użyć do zawieszenia oprawy, przewlekając przez nie np. linkę stalową. Aby zapobiec przesuwaniu się połówki w prowadnicy, należy zastosować BLOKADĘ-ZM

Wypełnij puste pola

Nr produktu

Typ oprawy

Firma

Projekt

Data

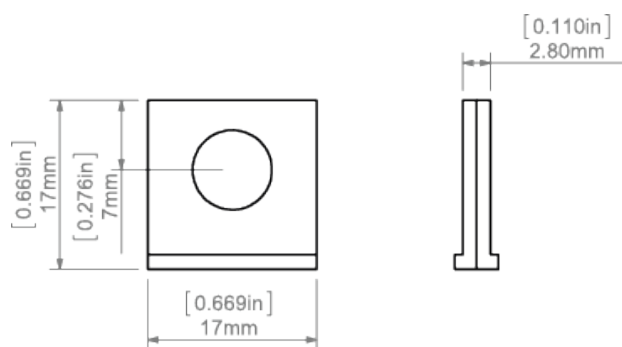
**SPECYFIKACJA TECHNICZNA****RYSUNEK TECHNICZNY**

PROFILE POWIĄZANE

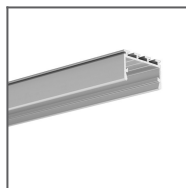

Profil GIZA-LL
Ref: C0758

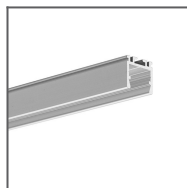

Profil OPK-4
Ref: C0370

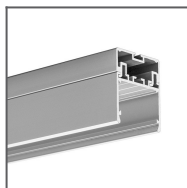

Profil 3035
Ref: 18039



Profil JAZ
Ref: B8547

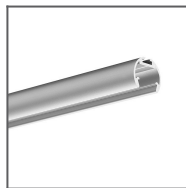

Profil OLEK
Ref: B8505



Profil PDS-ZM
Ref: B7696

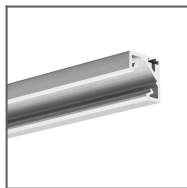

Profil GLAD-45
Ref: B7009



Profil GIZA
Ref: B5556

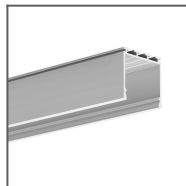

Profil LIPOD
Ref: B5554

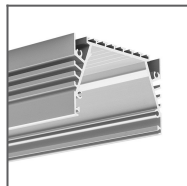

Profil SEPOD
Ref: B6593

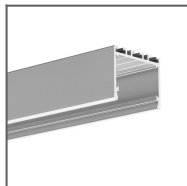

Profil 3035-O
Ref: B8441

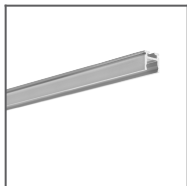

Profil PIKO-ZM
Ref: C1168

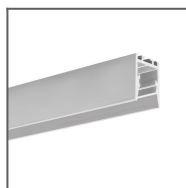

Profil PDS-ZMG
Ref: C1418

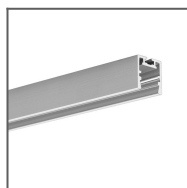

Profil PDS-ZM-PLUS
Ref: C2056

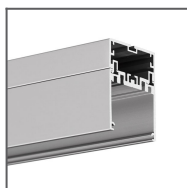

Profil 4050
Ref: 18050

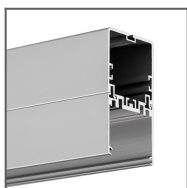

Profil 4050-W
Ref: 18051

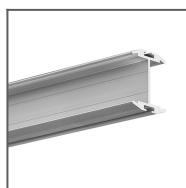

Profil GIZA-DUO-LL
Ref: C2162

PRODUKTY POWIĄZANE

AKCESORIA

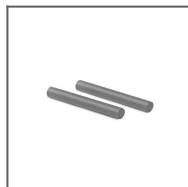

Blokada ZM
Ref: 42520

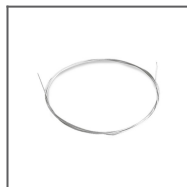

Linka stalowa FI-1
1m
Ref: 1397