

OPIS PRODUKTU

- Zaprojektowany do uzyskania stopnia ochrony IP67
- Mały gabaryt (16 mm x 16mm)
- Profil kieruje światło pod kątem 45 stopni

WYKOŃCZENIE :Srebrny anodowany

*Inne kolory wykończenia dostępne na zamówienie

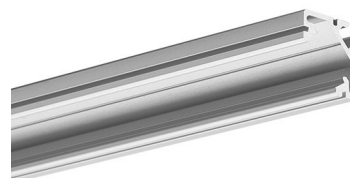

Wypełnij puste pola

Nr produktu

Typ oprawy

Firma

Projekt

Data

SPECYFIKACJA TECHNICZNA**Przeznaczenie produktu**

- do budowy opraw oświetleniowych kierunkowych
- do osadzania na płaszczyznach i w wewnętrznych narożnikach 90°

Montaż

- do płaszczyzn za pomocą mocowników PDS-STN, REG-PD, PL-PDM
- do płaszczyzn za pomocą profesjonalnych taśm dwustronnie przyklepnych i klejów montażowych

Dodatkowe informacje

- możliwość wykonania oprawy liniowej o stopniu ochrony IP67, co oznacza oprawę pyłoszczelną i wodoszczelną
- niska waga
- możliwość uzyskania oprawy o ukrytym źródle światła
- miejsce na pasek LED: 11.2 mm

Linia światła

✓ = Linia światła

X = Widoczne punkty

Profil:	Model LED:	HS/HS-12/HS-22 mleczna	Liger/Liger-22 mleczna	Liger/ Liger-22 czarna	KA mleczna	KA-PRO mleczna
45-16						

	1210	X	X	X	X	X
	1220	X	X	X	X	X
	1275	X	X	X	X	X
	0530	X	✓	X	X	X
	1910	X	✓	X	X	X
	1820	✓	✓	✓	X	✓

DOSTĘPNE DŁUGOŚCI

Nr Ref	wykończenie powierzchni	dostępne długości
B8504ANODA_1	Srebrny anodowany	1000 mm
B8504ANODA_2	Srebrny anodowany	2000 mm
B8504ANODA_3	Srebrny anodowany	3000 mm

RYСУNEK TECHNICZNY

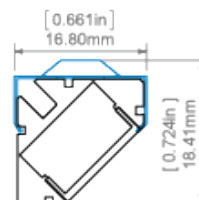
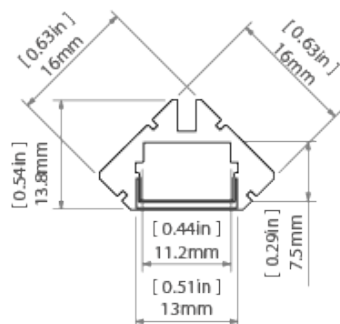

45-16 profile and PDS-STN mounting bracket
profil 45-16 z mocownikiem PDS-STN

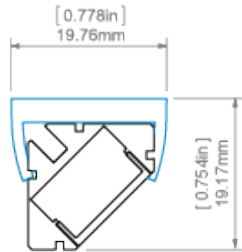

45-16 profile and PL-PDM mounting bracket
profil 45-16 z mocownikiem PL-PDM

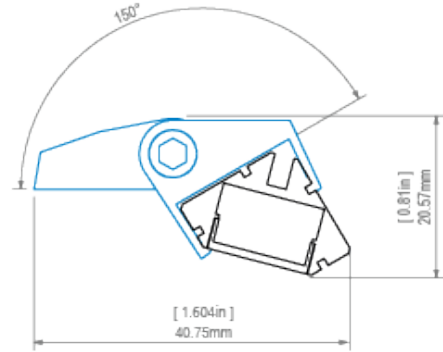

45-16 profile and REG-PD-UV mounting bracket
profil 45-16 z mocownikiem REG-PD-UV

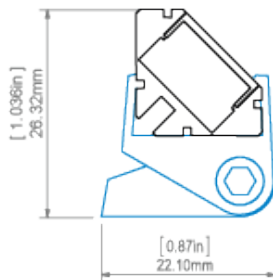

45-16 profile and REG-PD-UV mounting bracket
profil 45-16 z mocownikiem REG-PD-UV

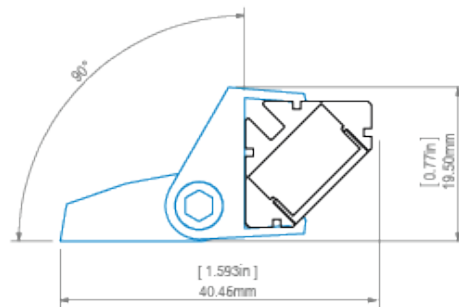

45-16 profile and REG-PD-UV mounting bracket
profil 45-16 z mocownikiem REG-PD-UV

PRODUKTY POWIĄZANE

OSŁONY

OSŁONY CZARNE

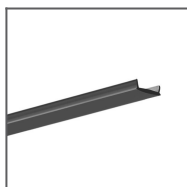

Osłona LIGER
czarna
Ref: 17040

OSŁONY PRZEZROCZYSTE

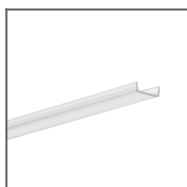

Osłona KA
przezroczysta
Ref: 17036

70°

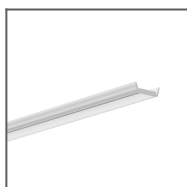

Osłona HS
przezroczysta
Ref: 1370

60°

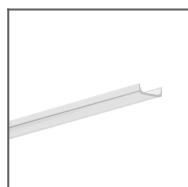

Osłona KA-COM
przezroczysta
Ref: 17122

100°

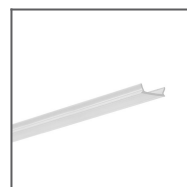

Osłona KA-PRO
przezroczysta
Ref: 17065

70°



OSŁONY MLECZNE

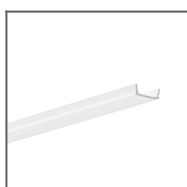

Osłona KA mleczna
Ref: 17035

100°

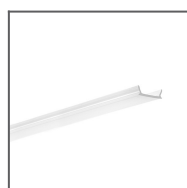

Osłona KA-PRO
mleczna
Ref: 17064

100°

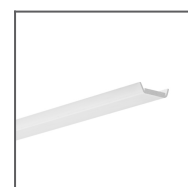

Osłona HS mleczna
Ref: 1369

100°

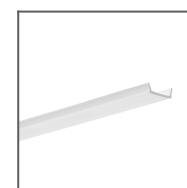

Osłona KA-COM
mleczna
Ref: 17121

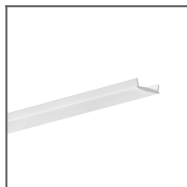

Ośłona LIGER
mleczna
Ref: 17037

110°



ZAŚLEPKI

ZAŚLEPKI PODSTAWOWE



Zaślepka 45-16
szara
Ref: 24206

AKCESORIA

ELEMENTY MOCOWAŃ

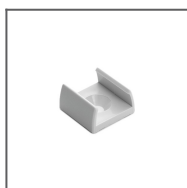

Mocownik PL-PDM
Ref: 24041

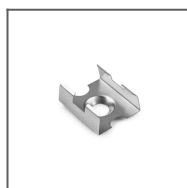

Mocownik PDS-
STN
Ref: 24190

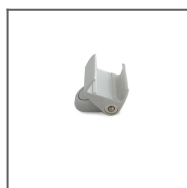

Mocownik REG-
PD-UV
Ref: 24270

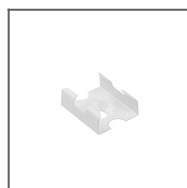

Mocownik PDS
Ref: 24223

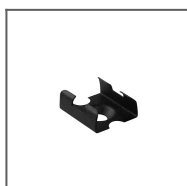

Mocownik PDS
Ref: 24189



Głowica ST
Ref: 42216



Głowica ZO
Ref: 42217



Głowica ZZ
Ref: 42218



Zawieszka srebrna FI-8-LIN-MR
Ref: 42287

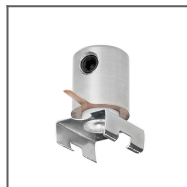

Zawieszka DP-MOC-ZZ
Ref: 00647

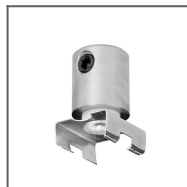

Zawieszka DP-MOC
Ref: 00645



Zawieszka DP-MOC-ZO
Ref: 00646

ELEMENTY ŁĄCZENIA PROFILI

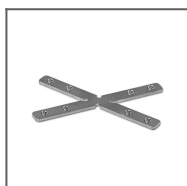

Łącznik ZM-X60-G
Ref: 42332

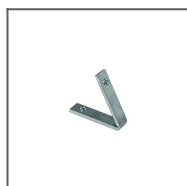

Łącznik ZM-NA-PION-60
Ref: 42317

ZESTAWY MOCOWAŃ



Zestaw mocowań M3
Ref: 42303



Zestaw mocowań M4
Ref: 42301



Zestaw mocowań M5
Ref: 42302



Zestaw mocowań W9
Ref: 42607



Zestaw mocowań W10
Ref: 42608



Zestaw mocowań M14
Ref: 42612



Zestaw mocowań RG-1 czarny
Ref: 42647L9005



Zestaw mocowań RG-1 srebrny
Ref: 42647NI



Zestaw mocowań RG-1 srebrna satyna
Ref: 42647GSS

ELEMENTY USZCZELNIAJĄCE PROFILE



Dławnica 6x1,2
Ref: 00802

MATERIAŁY MARKETINGOWE



Plansza
P230-90106M
Ref: 90106M



Zestaw
prezentacyjny 6
Ref: 90125

TAŚMY LED

BIAŁE

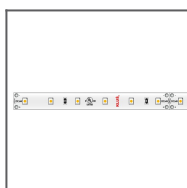

Taśma LED
K-1210-24V
Ref: K-1210-24V