

## OPIS PRODUKTU

- Zaprojektowany do uzyskania stopnia ochrony IP67
- Estetyczna forma
- Możliwość uzyskania linii światła
- Dobre odprowadzenie ciepła

### WYKOŃCZENIE :

Srebrny anodowany

\*Inne kolory wykończenia dostępne na zamówienie

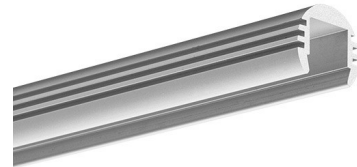

Wypełnij puste pola

Nr produktu

Typ oprawy

Firma

Projekt

Data

## SPECYFIKACJA TECHNICZNA

### Przeznaczenie produktu

- do budowy liniowych opraw wiszących

### Montaż

- za pomocą zaślepek przewodnikowych
- za pomocą mocowników i zawieszek dostępnych w ofercie KLUŚ

### Dodatkowe informacje

- możliwość wykonania oprawy liniowej o stopniu ochrony IP67, co oznacza oprawę pyłoszczelną i wodoszczelną
- uzyskanie IP67 jest możliwe z osłonami: LIGER, KA, HS, KA-PRO i KA-COM
- szeroka oferta akcesoriów
- możliwość budowania opraw wielokątnych przy użyciu łączników ZM
- miejsce na pasek LED: 11.2 mm

### Gięcie profilu z osłonami HS, LIGER, KA.

Promień minimalny wewnętrzny	Promień minimalny zewnętrzny
200 mm	400 mm

- promień minimalny- promień gięcia, którego przekroczenie powoduje zniszczenie (odkształcenie, załamanie) profilu lub profil nie współpracuje z akcesoriami, osłonami, zaślepkami itp.
- promień wewnętrzny- dotyczy profilu wygiętego tak, że osłonka znajduje się wewnątrz łuku
- promień zewnętrzny - dotyczy profilu wygiętego tak, że osłonka znajduje się z zewnątrz łuku
- krzywe nieregularne są możliwe do wykonania po konsultacji i indywidualnej wycenie
- przy wyginaniu profili anodowanych należy liczyć się z pękaniem powłoki anodowej (co w zależności od

Więcej akcesoriów znajdziesz na naszej stronie [www.klusdesign.pl](http://www.klusdesign.pl)

promienia może być bardziej lub mniej widoczne)

### Linia światła

✓ = Linia światła

X = Widoczne punkty

Profil:	Model LED:	HS/HS-12/HS-22 mleczna	Liger/Liger-22 mleczna	Liger/ Liger-22 czarna	KA mleczna	KA-PRO mleczna
PDS-O						
	1210	X	X	X	X	X
	1220	X	X	X	X	X
	1275	X	✓	X	X	X
	0530	✓	✓	✓	X	✓
	1910	✓	✓	✓	X	✓
	1820	✓	✓	✓	X	✓

### DOSTĘPNE DŁUGOŚCI

Nr Ref	wykończenie powierzchni	dostępne długości
B3777ANODA_1	Srebrny anodowany	1000 mm
B3777ANODA_2	Srebrny anodowany	2000 mm
B3777ANODA_3	Srebrny anodowany	3000 mm

### RYСУNEK TECHNICZNY

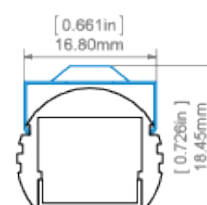
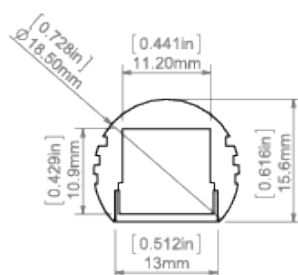

PDS-O profile and PDS-STN mounting bracket  
profil PDS-O z mocownikiem PDS-STN

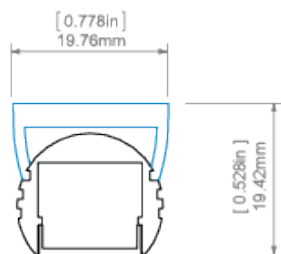

PDS-O profile and PL-PDM mounting bracket  
profil PDS-O z mocownikiem PL-PDM

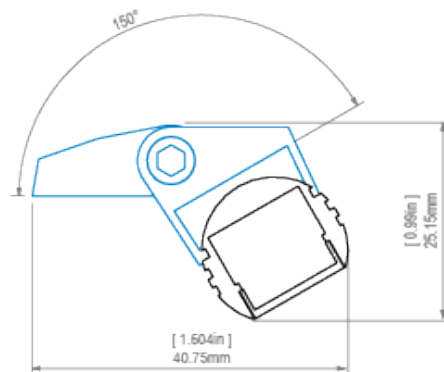

PDS-O profile and REG-PD-UV mounting bracket  
profil PDS-O z mocownikiem REG-PD-UV

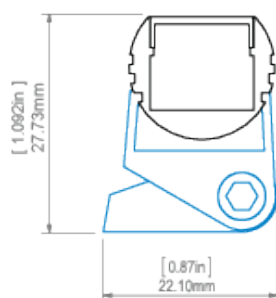

PDS-O profile and REG-PD-UV mounting bracket  
profil PDS-O z mocownikiem REG-PD-UV

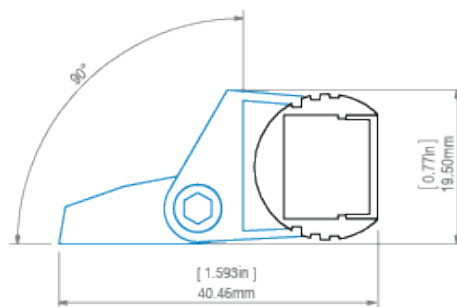

PDS-O profile and REG-PD-UV mounting bracket  
profil PDS-O z mocownikiem REG-PD-UV

**PRODUKTY POWIĄZANE**

**OSŁONY**

**OSŁONY CZARNE**

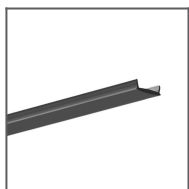

Osłona LIGER  
czarna  
Ref: 17040

**90°**



**OSŁONY PRZEZROCZYSTE**

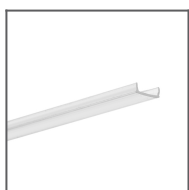

Osłona KA  
przezroczysta  
Ref: 17036

**60°**

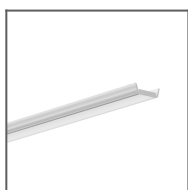

Osłona HS  
przezroczysta  
Ref: 1370

**50°**

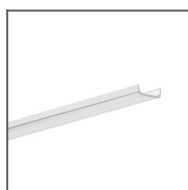

Osłona KA-COM  
przezroczysta  
Ref: 17122

**70°**

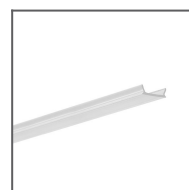

Osłona KA-PRO  
przezroczysta  
Ref: 17065

**50°**



**OSŁONY MLECZNE**



Osłona KA mleczna  
Ref: 17035

**90°**

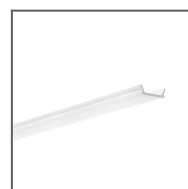

Osłona KA-PRO  
mleczna  
Ref: 17064

**100°**

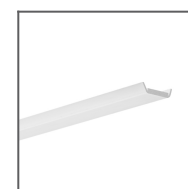

Osłona HS mleczna  
Ref: 1369

**100°**



Osłona KA-COM  
mleczna  
Ref: 17121

**100°**



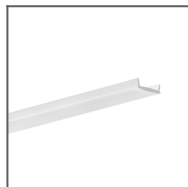

Ośłona LIGER  
mleczna  
Ref: 17037

120°

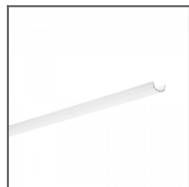

Ośłona PDS-LUK  
mleczna  
Ref: 17076

120°



## ZAŚLEPKI

### ZAŚLEPKI PODSTAWOWE



Zaślepka PDS-O  
metalizowana  
Ref: 24059



Zaślepka PDS-O-  
LUK szara  
Ref: 24213



Zaślepka PDS-O  
szara  
Ref: 1439

### DO MIKROWŁĄCZNIKA



Zaślepka PDS-O-  
MW szara  
Ref: 00028

### DO MIKROWŁĄCZNIKA Z OTWOREM



Zaślepka PDS-O-  
OTW-MW szara  
Ref: 00029

### ZAŚLEPKI PRZEWODNIKOWE

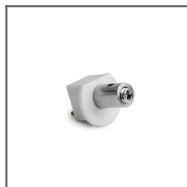

Zaślepka przewodnikowa PDS-O szara  
Ref: 1435



Zaślepka przewodnikowa PDS-O-LUK szara  
Ref: 42621



Zaślepka przewodnik PDS-O metalizowana  
Ref: 42615

## AKCESORIA

### ELEMENTY MOCOWAŃ

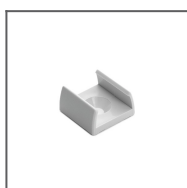

Mocownik PL-PDM  
Ref: 24041

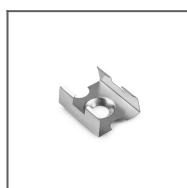

Mocownik PDS-STN  
Ref: 24190



Mocownik REG-PD-UV  
Ref: 24270

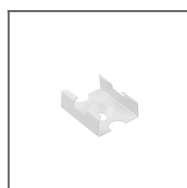

Mocownik PDS  
Ref: 24223



Mocownik PDS  
Ref: 24189



Głowica ST  
Ref: 42216



Głowica ZO  
Ref: 42217



Głowica ZZ  
Ref: 42218



Zawieszka DP-PDS-O  
Ref: 00648

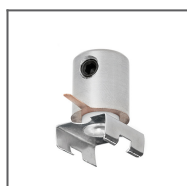

Zawieszka DP-MOC-ZZ  
Ref: 00647



Zawieszka DP-MOC  
Ref: 00645



Zawieszka DP-MOC-ZO  
Ref: 00646



Zawieszka DP-ZZ-PDS-O  
Ref: 00655



Zawieszka DP-ZO-PDS-O  
Ref: 00650

### ELEMENTY ŁĄCZENIA PROFILI

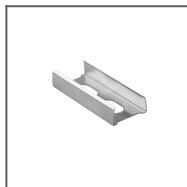
Łącznik PD-MICRO  
Ref: 42150

## ZESTAWY MOCOWAŃ

Zestaw mocowań  
M3  
Ref: 42303Zestaw mocowań  
M4  
Ref: 42301Zestaw mocowań  
M5  
Ref: 42302Zestaw mocowań  
W8  
Ref: 42606Zestaw mocowań  
W9  
Ref: 42607Zestaw mocowań  
W10  
Ref: 42608Zestaw mocowań  
M14  
Ref: 42612Zestaw mocowań  
RG-1 czarny  
Ref: 42647L9005Zestaw mocowań  
RG-1 srebrny  
Ref: 42647NIZestaw mocowań  
RG-1 srebrna  
satyna  
Ref: 42647GSS

## ELEMENTY USZCZELNIAJĄCE PROFILE

Dławnica 6,4x3  
Ref: 42264

## TAŚMY LED

## BIAŁE

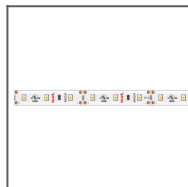

Taśma LED K-1210-12V  
Ref: K-1210-12V

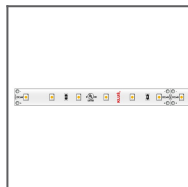

Taśma LED K-1210-24V  
Ref: K-1210-24V



Taśma LED K-1220-12V  
Ref: K-1220-12V

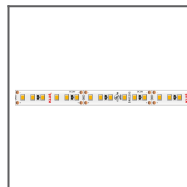

Taśma LED K-1220-24V  
Ref: K-1220-24V

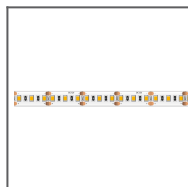

Taśma LED K-1275-12V  
Ref: K-1275-12V



Taśma LED K-1275-24V  
Ref: K-1275-24V

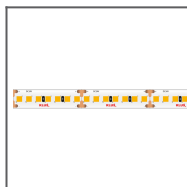

Taśma LED K-1820-HD-24V  
Ref: K-1820-HD-24V



Taśma LED K-1910-HD-24V  
Ref: K-1910-HD-24V

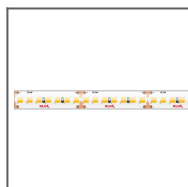

Taśma LED WP-K-1640-HD-IP65-24V  
Ref: WP-K-1640-HD-IP65-24V



Taśma LED WP-K-1210-24V  
Ref: WP-K-1210-24V



Taśma LED WP-K-1220-12V  
Ref: WP-K-1220-12V

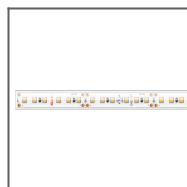

Taśma LED WP-K-1220-24V  
Ref: WP-K-1220-24V

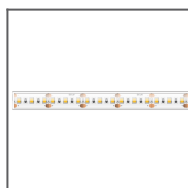

Taśma LED WP-K-1275-12V  
Ref: WP-K-1275-12V



Taśma LED WP-K-1275-24V  
Ref: WP-K-1275-24V

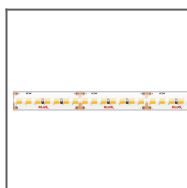

Taśma LED WP-K-1910-HD-IP65-24V  
Ref: WP-K-1910-HD-IP65-24V



Taśma LED WP-K-1220-IP65-12V  
Ref: WP-K-1220-IP65-12V

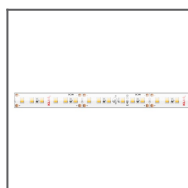

Taśma LED WP-K-1220-IP65-24V  
Ref: WP-K-1220-IP65-24V

CRI 95+



Taśma LED WP-K-CR-1210-24V  
Ref: WP-K-CR-1210-24V

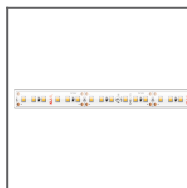

Taśma LED WP-K-CR-1220-24V  
Ref: WP-K-CR-1220-24V



Taśma LED WP-K-CR-1275-24V  
Ref: WP-K-CR-1275-24V

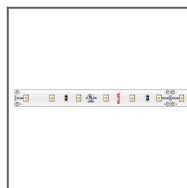

Taśma LED K-CR-1210-24V  
Ref: K-CR-1210-24V

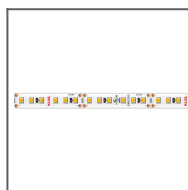

Taśma LED K-CR-1220-24V  
Ref: K-CR-1220-24V



Taśma LED K-CR-1275-24V  
Ref: K-CR-1275-24V

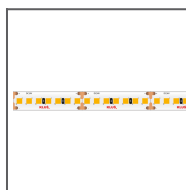

Taśma LED K-CR-1820-HD-24V  
Ref: K-CR-1820-HD-24V



Taśma LED K-CR-1910-HD-24V  
Ref: K-CR-1910-HD-24V

## WYSOKA SKUTECZNOŚĆ



Taśma LED K-HE-0480-HD-24V  
Ref: K-HE-0480-HD-24V

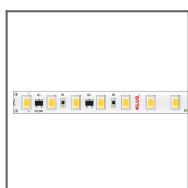

Taśma LED K-HE-0960-HD-24V  
Ref: K-HE-0960-HD-24V

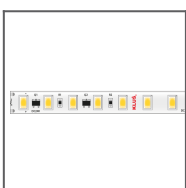

Taśma LED K-HE-1440-HD-24V  
Ref: K-HE-1440-HD-24V

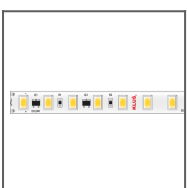

Taśma LED K-HE-1920-HD-24V  
Ref: K-HE-1920-HD-24V

## LONG RUN



Taśma LED K-LR-1000-24V  
Ref: K-LR-1000-24V

## RGB / RGB-W

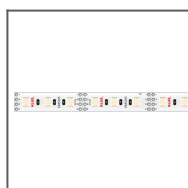

Taśma LED K-1275-RGB-12V  
Ref: K-1275-RGB-12V

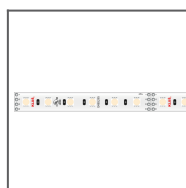

Taśma LED K-1275-RGB-24V  
Ref: K-1275-RGB-24V

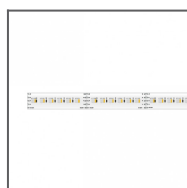

Taśma LED K-1530-RGB+W-24V  
Ref: K-1530-RGB+W-24V

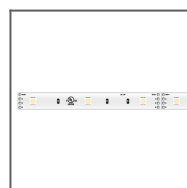

Taśma LED K-1215-RGB-12V  
Ref: K-1215-RGB-12V

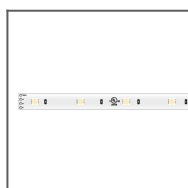

Taśma LED K-1215-RGB-24V  
Ref: K-1215-RGB-24V

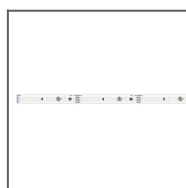

Taśma LED K-1225-RGB-12V  
Ref: K-1225-RGB-12V

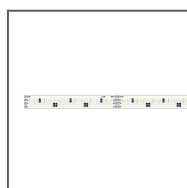

Taśma LED K-1225-RGB-24V  
Ref: K-1225-RGB-24V

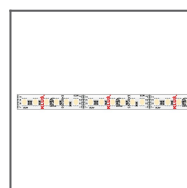

Taśma LED K-1920-120-RGB-24V  
Ref: K-1920-120-RGB-24V

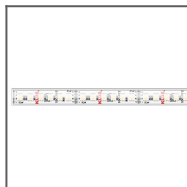

Taśma LED WP-  
K-1920-120-RGB-24V  
Ref: WP-K-1920-120-  
RGB-24V

#### REGULACJA TEMPERATURY BARWOWEJ / BARWY CIEPŁEJ

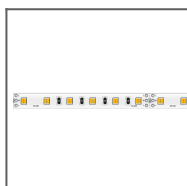

Taśma LED  
K-27/65-1920-24V  
Ref:  
K-27/65-1920-24V



Taśma LED WP-  
K-27/65-1920-24V  
Ref: WP-  
K-27/65-1920-24V

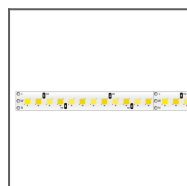

Taśma LED  
K-22/50-1728-24V  
Ref:  
K-22/50-1728-24V

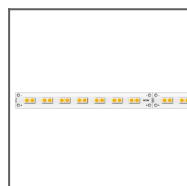

Taśma LED  
K-30/18-1770-24V  
Ref:  
K-30/18-1770-24V

#### MATERIAŁY MARKETINGOWE



Plansza  
P230-90079M  
Ref: 90079M



Plansza  
P230-90080M  
Ref: 90080M



Plansza  
P230-90106M  
Ref: 90106M



Zestaw  
prezentacyjny 1  
Ref: 90051