

## OPIS PRODUKTU

- Świecenie w dwóch kierunkach
- Możliwość gięcia przy zachowaniu linii światła
- Łatwość tworzenia figur geometrycznych
- Duża ilość kompatybilnych akcesoriów

### WYKOŃCZENIE :

Nieanodowany (surowy) Srebrny anodowany 

\*Inne kolory wykończenia dostępne na zamówienie



Wypełnij puste pola

Nr produktu

Typ oprawy

Firma

Projekt

Data

## SPECYFIKACJA TECHNICZNA

### Przeznaczenie produktu

- oświetlenie dekoracyjne.

### Montaż

- w podwieszeniu przy użyciu dedykowanych akcesoriów.

### Dodatkowe informacje

- linia światła możliwa do uzyskania z osłoną LIGER-22 oraz paskiem LED z minimalną ilością 120 LED na metrze,
- profil GIZA-DUO-LL przewidziany jest dla jednej lub dwóch taśm LED o szerokości 10 mm (na jedną stronę profilu),
- zastosowanie dwóch taśm pozwala na uzyskanie równomiernego rozświetlenia osłony na całej jej szerokości (na jednej stronie profilu),
- szerokość powierzchni klejenia LED w profilu wynosi 22 mm,
- osłona i profil są tej samej długości,
- możliwość uzyskania efektu przerywanej linii światła z użyciem maskownicy MP-22,
- możliwość podwieszenia i zasilania opraw jedna pod drugą,
- możliwość łączenia w zamknięte figury przy użyciu łączników ZM-MINI-180,
- zamki małe na bokach profilu.

### Gięcie profilu

Promień minimalny dla giętej  
oprawy

240 mm

**Animacja GIZA-DUO-LL**

span {font-weight:600;}

**DOSTĘPNE DŁUGOŚCI**

| Nr Ref       | wykończenie powierzchni | dostępne długości |
|--------------|-------------------------|-------------------|
| C2162ANODA_1 | Srebrny anodowany       | 1000 mm           |
| C2162ANODA_2 | Srebrny anodowany       | 2000 mm           |
| C2162ANODA_3 | Srebrny anodowany       | 3000 mm           |
| C2162NA_1    | Nieanodowany (surowy)   | 1000 mm           |
| C2162NA_2    | Nieanodowany (surowy)   | 2000 mm           |
| C2162NA_3    | Nieanodowany (surowy)   | 3000 mm           |

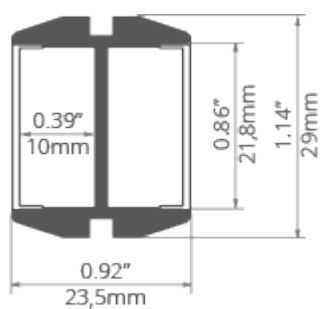
**RYSUNEK TECHNICZNY**

## PRODUKTY POWIĄZANE

### OSŁONY

#### OSŁONY CZARNE

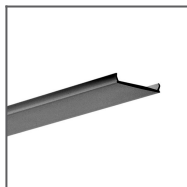

Osłona LIGER-22  
czarna  
Ref: 17087

#### OSŁONY PRZEZROCZYSTE

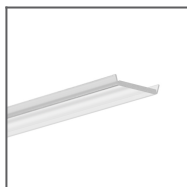

Osłona HS-22  
przezroczysta  
Ref: 17022

#### OSŁONY MLECZNE

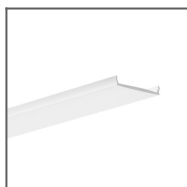

Osłona LIGER-22  
mleczna  
Ref: 17032V1

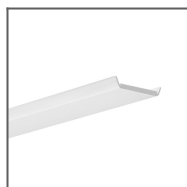

Osłona HS-22  
mleczna  
Ref: 17011

10°



#### OSŁONY MROŻONE

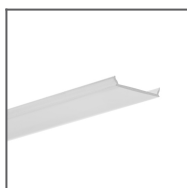

Osłona MUN-22  
mrożona  
Ref: 17042

## ZAŚLEPKI

## ZAŚLEPKI PODSTAWOWE

Zaślepka GIZA-DUO-LL szara  
Ref: 24372

## AKCESORIA

## ELEMENTY MOCOWAŃ

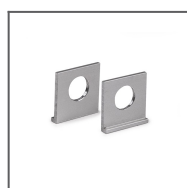
Głowica BZP-ZO  
Ref: 42214Głowica BZP-ZZ  
Ref: 42215Głowica BZP  
Ref: 42213Zawieszka srebrna FI-8-LIN-ZM  
Ref: 42285Zawieszka czarna FI-8-LIN-ZM  
Ref: 42285L9005Zawieszka FI-10-ZM-W  
Ref: 42242Zawieszka FI-10-ZM-P  
Ref: 42244Zawieszka PUSZ-PRET-ZM czarna  
Ref: 42276L9005Zawieszka PUSZ-LIN-ZM srebrna  
Ref: 42275Zawieszka PUSZ-PRET-ZM srebrna  
Ref: 42276Zawieszka PUSZ-LIN-ZM czarna  
Ref: 42275L9005Zawieszka czarna FI-8-LIN-ZMZ  
Ref: 42286L9005Zawieszka srebrna FI-8-LIN-ZMZ  
Ref: 42286Zawieszka DP  
Ref: 00644Zawieszka DP-ZO  
Ref: 00649Zawieszka UCHO-ZM  
Ref: 42512

ELEMENTY ŁĄCZENIA PROFILI

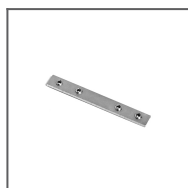

Łącznik ZM-180  
Ref: 42717



Łącznik ZM-PION-45  
Ref: 42314

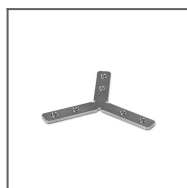

Łącznik ZM-Y120-G  
Ref: 42336

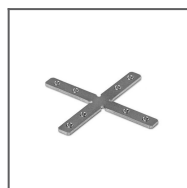

Łącznik ZM-X90-G  
Ref: 42334

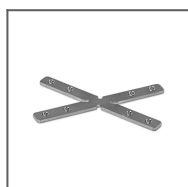

Łącznik ZM-X60-G  
Ref: 42332

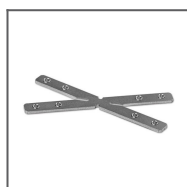

Łącznik ZM-X45-G  
Ref: 42330

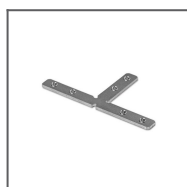

Łącznik ZM-T90-G  
Ref: 42328

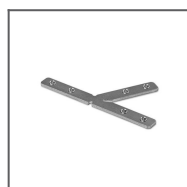

Łącznik ZM-T60-G  
Ref: 42326

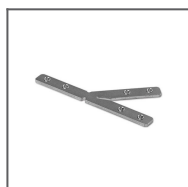

Łącznik ZM-T45-G  
Ref: 42324



Łącznik ZM-PION-120  
Ref: 42320

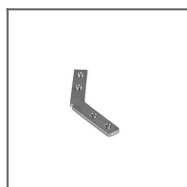

Łącznik ZM-135-G  
Ref: 42310

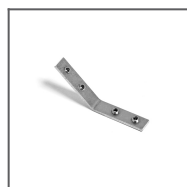

Łącznik ZM-PION-135  
Ref: 42719

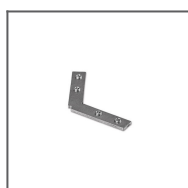

Łącznik ZM-120-G  
Ref: 42308

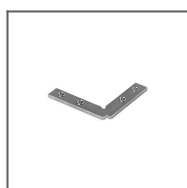

Łącznik ZM-90-G  
Ref: 42306

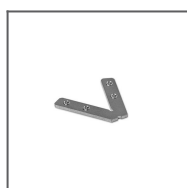

Łącznik ZM-60-G  
Ref: 42304

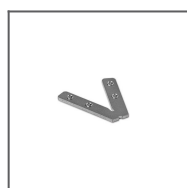

Łącznik ZM-45-G  
Ref: 42338

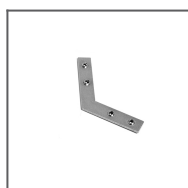

Łącznik ZM-120  
Ref: 42728

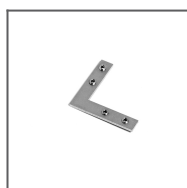

Łącznik ZM-90  
Ref: 42716

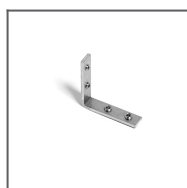

Łącznik ZM-PION-90  
Ref: 42718

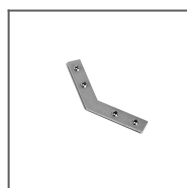

Łącznik ZM-135  
Ref: 42720



Łącznik ZM-MINI-180  
Ref: 44501

ZESTAWY MOCOWAŃ



Zestaw mocowań  
RD-1 czarny  
Ref: 42658L9005



Zestaw mocowań  
RG-1 czarny  
Ref: 42647L9005



Zestaw mocowań  
RG-1 srebrny  
Ref: 42647NI



Zestaw mocowań  
RD-1 srebrny  
Ref: 42658NI



Zestaw mocowań  
RD-1 biały  
Ref: 42658L9010



Zestaw mocowań  
RD-1 srebrna  
satyna  
Ref: 42658GSS



Zestaw mocowań  
RD-2 srebrny  
Ref: 42653NI



Zestaw mocowań  
RD-3 srebrna  
satyna  
Ref: 42659GSS



Zestaw mocowań  
RD-4 srebrny  
Ref: 42657NI



Zestaw mocowań  
RD-2 biały  
Ref: 42653L9010



Zestaw mocowań  
RD-2 srebrna  
satyna  
Ref: 42653GSS



Zestaw mocowań  
RD-3 czarny  
Ref: 42659L9005



Zestaw mocowań  
RD-3 biały  
Ref: 42659L9010



Zestaw mocowań  
RD-4 czarny  
Ref: 42657L9005



Zestaw mocowań  
RG-1 srebrna  
satyna  
Ref: 42647GSS

## ELEMENTY USZCZELNIAJĄCE PROFILE



Dławnica 6,4x3  
Ref: 42264

## INNE AKCESORIA



Maskownica  
MP-22 biała  
Ref: 17167L9010

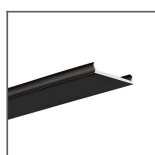

Maskownica  
MP-22 czarna  
Ref: 17167L9005

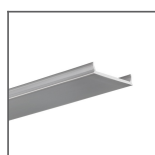

Maskownica  
MP-22  
metalizowana  
Ref: 17167

## TAŚMY LED

### BIAŁE

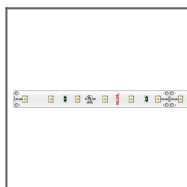

Taśma LED K-1210-24V  
Ref: K-1210-24V



Taśma LED K-1220-12V  
Ref: K-1220-12V



Taśma LED K-1220-24V  
Ref: K-1220-24V

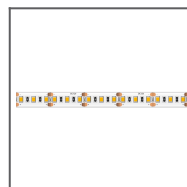

Taśma LED K-1275-12V  
Ref: K-1275-12V

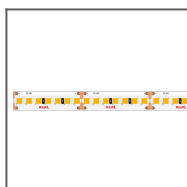

Taśma LED K-1820-HD-24V  
Ref: K-1820-HD-24V

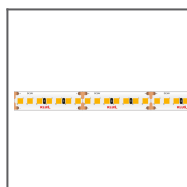

Taśma LED K-1910-HD-24V  
Ref: K-1910-HD-24V

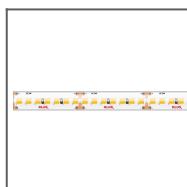

Taśma LED WP-K-1640-HD-IP65-24V  
Ref: WP-K-1640-HD-IP65-24V



Taśma LED WP-K-1210-12V  
Ref: WP-K-1210-12V



Taśma LED WP-K-1210-24V  
Ref: WP-K-1210-24V



Taśma LED WP-K-1220-12V  
Ref: WP-K-1220-12V

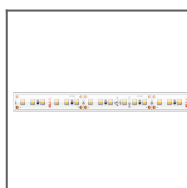

Taśma LED WP-K-1220-24V  
Ref: WP-K-1220-24V

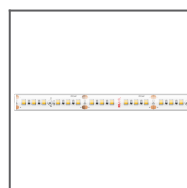

Taśma LED WP-K-1275-24V  
Ref: WP-K-1275-24V

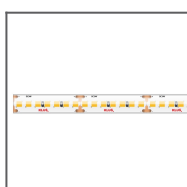

Taśma LED WP-K-1910-HD-IP65-24V  
Ref: WP-K-1910-HD-IP65-24V

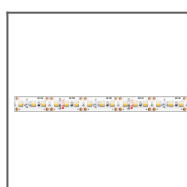

Taśma LED WP-K-1220-IP65-12V  
Ref: WP-K-1220-IP65-12V

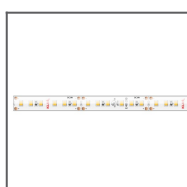

Taśma LED WP-K-1220-IP65-24V  
Ref: WP-K-1220-IP65-24V

### WYSOKA SKUTECZNOŚĆ

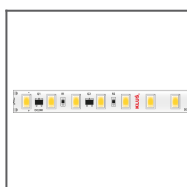

Taśma LED K-HE-0480-HD-24V  
Ref: K-HE-0480-HD-24V

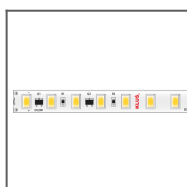

Taśma LED K-HE-0960-HD-24V  
Ref: K-HE-0960-HD-24V



Taśma LED K-HE-1440-HD-24V  
Ref: K-HE-1440-HD-24V

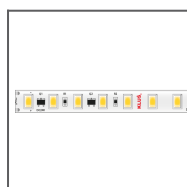

Taśma LED K-HE-1920-HD-24V  
Ref: K-HE-1920-HD-24V

### LONG RUN

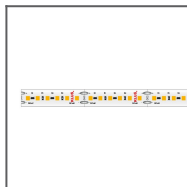

Taśma LED K-LR-1000-24V  
Ref: K-LR-1000-24V

CRI 95+

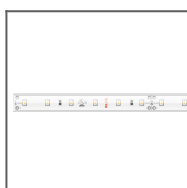

Taśma LED WP-K-CR-1210-24V  
Ref: WP-K-CR-1210-24V

RGB / RGB-W

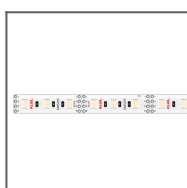

Taśma LED K-1275-RGB-12V  
Ref: K-1275-RGB-12V



Taśma LED K-1275-RGB-24V  
Ref: K-1275-RGB-24V

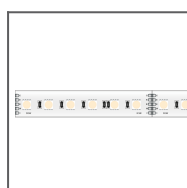

Taśma LED K-1920-RGB+W-24V  
Ref: K-1920-RGB+W-24V

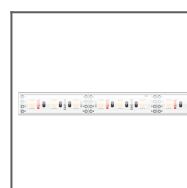

Taśma LED WP-K-1275-RGB-12V  
Ref: WP-K-1275-RGB-12V

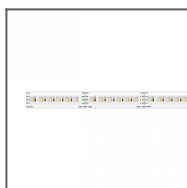

Taśma LED K-1530-RGB+W-24V  
Ref: K-1530-RGB+W-24V

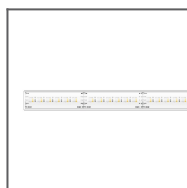

Taśma LED WP-K-1530-RGB+W-24V  
Ref: WP-K-1530-RGB+W-24V

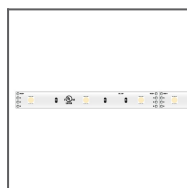

Taśma LED K-1215-RGB-12V  
Ref: K-1215-RGB-12V

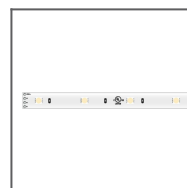

Taśma LED K-1215-RGB-24V  
Ref: K-1215-RGB-24V

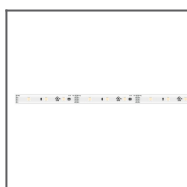

Taśma LED K-1225-RGB-12V  
Ref: K-1225-RGB-12V

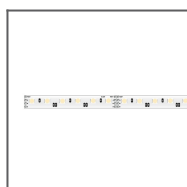

Taśma LED K-1225-RGB-24V  
Ref: K-1225-RGB-24V



Taśma LED WP-K-1215-RGB-12V  
Ref: WP-K-1215-RGB-12V



Taśma LED WP-K-1215-RGB-24V  
Ref: WP-K-1215-RGB-24V

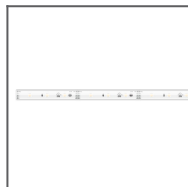

Taśma LED WP-  
K-1225-RGB-12V  
Ref: WP-K-1225-  
RGB-12V

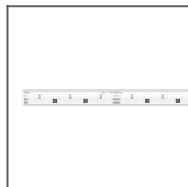

Taśma LED WP-K-1225-  
RGB-24V  
Ref: WP-K-1225-  
RGB-24V

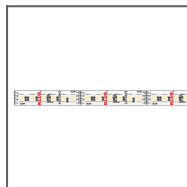

Taśma LED  
K-1920-120-RGB-24V  
Ref: K-1920-120-  
RGB-24V

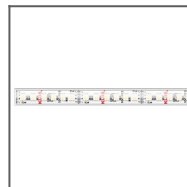

Taśma LED WP-  
K-1920-120-RGB-24V  
Ref: WP-K-1920-120-  
RGB-24V

#### REGULACJA TEMPERATURY BARWOWEJ / BARWY CIEPŁEJ

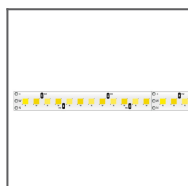

Taśma LED  
K-22/50-1728-24V  
Ref:  
K-22/50-1728-24V

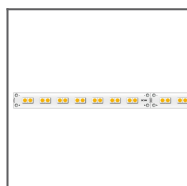

Taśma LED  
K-30/18-1770-24V  
Ref:  
K-30/18-1770-24V

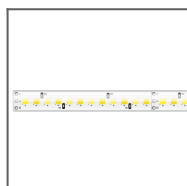

Taśma LED WP-  
K-22/50-1728-24V  
Ref: WP-  
K-22/50-1728-24V

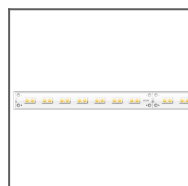

Taśma LED WP-  
K-30/18-1770-24V  
Ref: WP-  
K-30/18-1770-24V

#### MATERIAŁY MARKETINGOWE

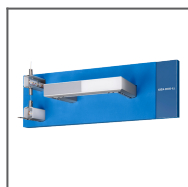

Pianka  
ekspozycyjna  
70494  
Ref: 70494



Plansza  
P230-90216M  
Ref: 90216M