

OPIS PRODUKTU

- Bardzo mały gabaryt (mieści się w szczelinie o głębokości 8 mm, szerokości 12mm)
- Możliwość stosowania wkładki ochronnej TECH-10 do ochrony wnętrza profilu przed zabrudzeniem podczas prac budowlanych
- Czysty montaż taśmy LED
- Możliwość łączenia opraw w ciągi świetlne za pomocą łączników ZM

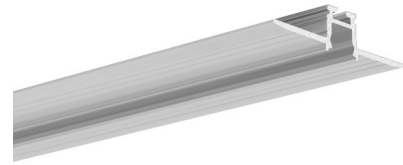

WYKOŃCZENIE :

Nieanodowany (surowy) 

*Inne kolory wykończenia dostępne na zamówienie

Wypełnij puste pola

Nr produktu

Typ oprawy

Firma

Projekt

Data

SPECYFIKACJA TECHNICZNA

Przeznaczenie produktu

- do budowy prostych, łamanych opraw LED zlicowanych z płaszczyzną sufitów i ścian
- do uzyskiwania wbudowanych, „cienkich” linii światła

Montaż

- profil montuje się na dedykowany klej do technik gipsowo-kartonowych (klej gipsowy CEKOL GS-20, lub inny o podobnych parametrach)

Dodatkowe informacje

- możliwość budowy opraw płynnie przechodzących od wbudowanej do podwieszanej (profili KOZEL-10 można łączyć z profilem **PIKO-ZM** za pomocą **łączników ZM** w ciągi świetlne wychodzące w przestrzeń)
- w profilu można stosować taśmę LED **5-KLIK** (5KLIK - taśma LED w specjalnym rękawie silikonowym zapewniającym podwyższoną szczelność)
- idealna w zastosowaniach w łazienkach i innych pomieszczeniach o podwyższonej wilgotności
- miejsce na pasek LED: 7.2 mm

DOSTĘPNE DŁUGOŚCI

Nr Ref	wykończenie powierzchni	dostępne długości
C1575NA_1	Nieanodowany (surowy)	1000 mm

Nr Ref	wykończenie powierzchni	dostępne długości
C1575NA_2	Nieanodowany (surowy)	2000 mm
C1575NA_3	Nieanodowany (surowy)	3000 mm

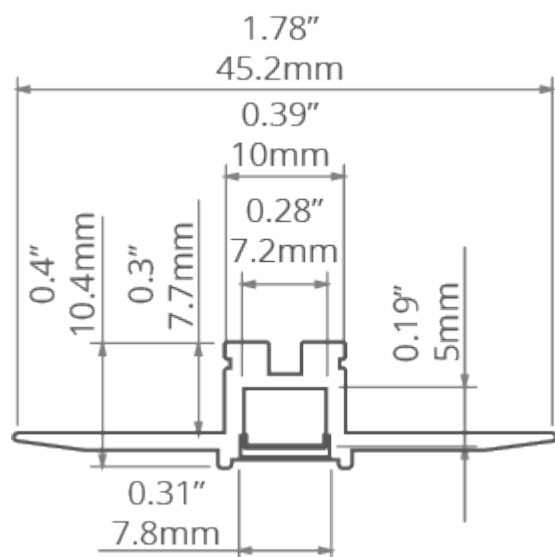
RYSUNEK TECHNICZNY

PRODUKTY POWIĄZANE

OSŁONY

OSŁONY MLECZNE

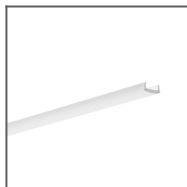

Osłona PIKO
mleczna
Ref: 17034

ZAŚLEPKI

ZAŚLEPKI PODSTAWOWE



Zaślepka PIKO-ZM
szara
Ref: 24307

PODSTAWOWE Z OTWOREM



Zaślepka PIKO-
ZM-OTW szara
Ref: 24359

AKCESORIA

ELEMENTY ŁĄCZENIA PROFILI

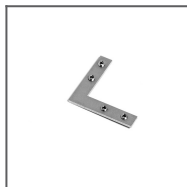

Łącznik ZM-NA-90
Ref: 42723

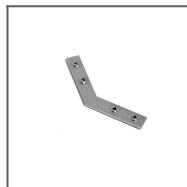

Łącznik ZM-NA-135
Ref: 42725

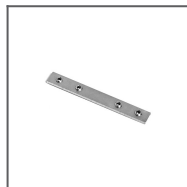

Łącznik ZM-NA-180
Ref: 42724

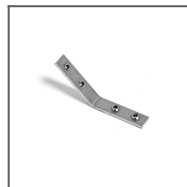

Łącznik ZM-NA-PION-135
Ref: 42727

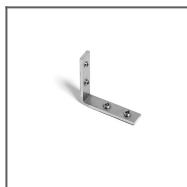

Łącznik ZM-NA-PION-90
Ref: 42726

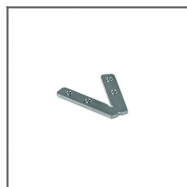

Łącznik ZM-NA-45
Ref: 42339



Łącznik ZM-NA-PION-120
Ref: 42321



Łącznik ZM-NA-PION-60
Ref: 42317



Łącznik ZM-NA-PION-45
Ref: 42315

INNE AKCESORIA

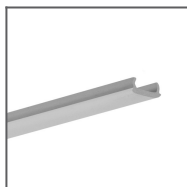

Wkładka
ochronna
TECH-10
Ref: 17126

MATERIAŁY MARKETINGOWE



Plansza
P230-90175M
Ref: 90175M



Pianka
ekspozycyjna
70424
Ref: 70424