

## OPIS PRODUKTU

- Miniaturowe gabaryty zewnętrzne (średnica zewnętrzna 10,5 mm)
- Gładkie ściany zewnętrzne zapewniają nowoczesną estetykę
- Łatwe gięcie profilu
- Wąska, subtelną linią światła

### WYKOŃCZENIE :

Srebrny anodowany Czarny anodowany 

\*Inne kolory wykończenia dostępne na zamówienie



Wypełnij puste pola

Nr produktu

Typ oprawy

Firma

Projekt

Data

## SPECYFIKACJA TECHNICZNA

### Przeznaczenie produktu

- profil przeznaczony do ogólnego zastosowania

### Montaż

- za pomocą zaślepek przewodnikowych

### Dodatkowe informacje

- możliwość obrotu oprawy 360 stopni przy pomocy [zaślepek przewodnikowych PIKO-O](#)
- PIKO-O współpracuje z **taśmami LED o szerokości 5 mm**. Profil PIKO-O występuje w wersji anody srebrnej i czarnej
- maksymalne ugięcie profilu PIKO-O na odcinku:.
  - 3 m wynosi 45 mm
  - 2 m wynosi 25 mm
  - 1,75 m wynosi 15 mm
  - 1,50 m wynosi 10 mm
  - 1,20 m wynosi 5 mm
  - 1 m wynosi 2 mm

Zaślepka [przewodnikowa PIKO-O](#) zapewnia przewodzenie jednego bieguna prądu. Maksymalny prąd przewodzenia dla zaślepki [przewodnikowej PIKO-O](#) wynosi 2 A.

### Gięcie profilu z osłoną LUK-10

Promień minimalny wewnętrzny

Promień minimalny zewnętrzny

|        |         |
|--------|---------|
| 150 mm | 1000 mm |
|--------|---------|

- promień minimalny - promień gięcia, którego przekroczenie powoduje zniszczenie (odkształcenie, załamanie) profilu lub profil nie współpracuje z akcesoriami, osłonami, zaślepkami itp.
- promień wewnętrzny - dotyczy profilu wygiętego tak, że osłonka znajduje się wewnątrz łuku
- promień zewnętrzny - dotyczy profilu wygiętego tak, że osłonka znajduje się z zewnątrz łuku
- krzywe nieregularne są możliwe do wykonania po konsultacji i indywidualnej wycenie
- przy wyginaniu profili anodowanych należy liczyć się z pękaniem powłoki anodowej (co w zależności od promienia może być bardziej lub mniej widoczne)

## DOSTĘPNE DŁUGOŚCI

| Nr Ref       | wykończenie powierzchni | dostępne długości |
|--------------|-------------------------|-------------------|
| C1167ANODA_1 | Srebrny anodowany       | 1000 mm           |
| C1167ANODA_2 | Srebrny anodowany       | 2000 mm           |
| C1167ANODA_3 | Srebrny anodowany       | 3000 mm           |
| C1167K7_1    | Czarny anodowany        | 1000 mm           |
| C1167K7_2    | Czarny anodowany        | 2000 mm           |
| C1167K7_3    | Czarny anodowany        | 3000 mm           |

## RYSUNEK TECHNICZNY

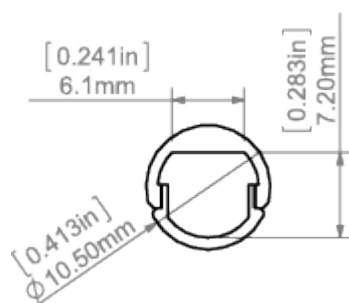

## PRODUKTY POWIĄZANE

### OSŁONY

#### OSŁONY CZARNE

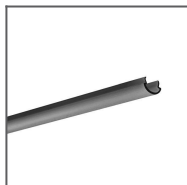

Osłona LUK-10  
czarna  
Ref: 17088

#### OSŁONY MLECZNE

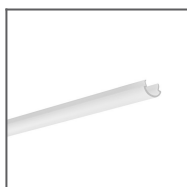

Osłona LUK-10  
mleczna  
Ref: 17164

### ZASŁEPKI

#### ZASŁEPKI PODSTAWOWE



Zaślepka PIKO-  
O-90 szara  
Ref: 24369

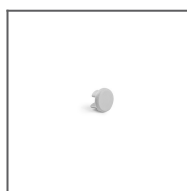

Zaślepka PIKO-O  
szara  
Ref: 24321

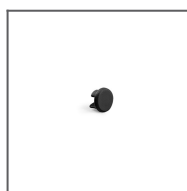

Zaślepka PIKO-O  
czarna  
Ref: 24327

#### PODSTAWOWE Z OTWOREM

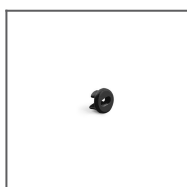

Zaślepka PIKO-O-  
OTW czarna  
Ref: 24360

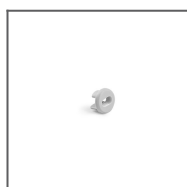

Zaślepka PIKO-O-  
OTW szara  
Ref: 24376

## ZAŚLEPKI PRZEWODNIKOWE



Zaślepka  
przewodnikowa  
PIKO-O  
Ref: 42631

## AKCESORIA

### ELEMENTY MOCOWAŃ



Mocownik PLD-10  
Ref: 24375

## TAŚMY LED

### BIAŁE



Taśma LED  
K-1091-24V  
Ref: K-1091-24V

## MATERIAŁY MARKETINGOWE

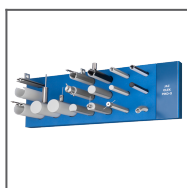

Pianka  
ekspozycyjna  
70340  
Ref: 70340



Plansza  
P230-90172M  
Ref: 90172M